

Iq システム足場部材

Iq 伸縮ブラケット

認定 全国

機材コード	機材名	重量(kg)
IQBS71	Iq伸縮ブラケット71	7.20
IQBS57	Iq伸縮ブラケット57	6.20
IQBS35	Iq伸縮ブラケット35	3.60

※YTRロックシステムにも使用可能です。

IQBS71

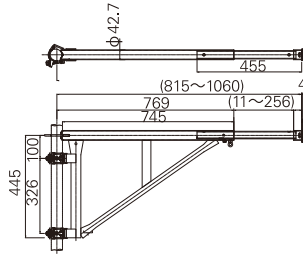

IQBS57

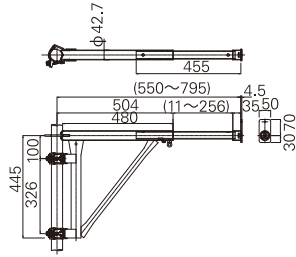

IQBS35

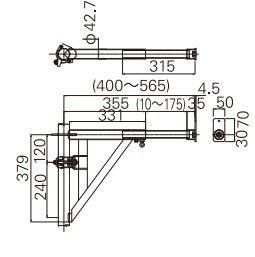

Iq ブラケット

全国

機材コード	機材名	重量(kg)
IQB610	Iqブラケット610	2.40
IQB360	Iqブラケット360	1.60

IQB610

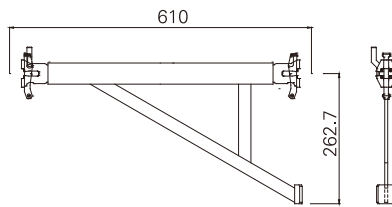

IQB360

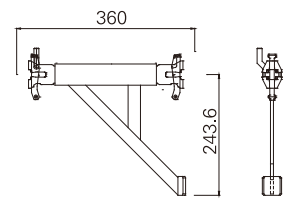

Iq 張出ブラケット

全国

機材コード	機材名	重量(kg)
IQBH610	Iq張出ブラケット610	2.90
IQBH360	Iq張出ブラケット360	2.20

IQBH610

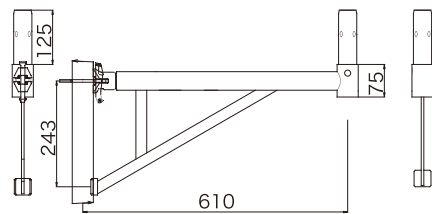

IQBH360

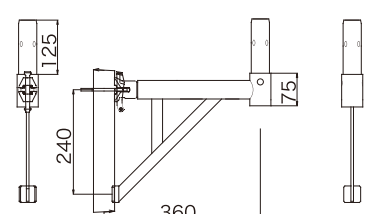

Iq 拡幅狭幅ブラケット

全国

機材コード	機材名	重量(kg)
IQBHK305	Iq拡幅狭幅ブラケット305	2.30
IQBHKA	Iq拡幅狭幅アタッチメント	3.80

■拡幅狭幅ブラケット

■拡幅狭幅アタッチメント

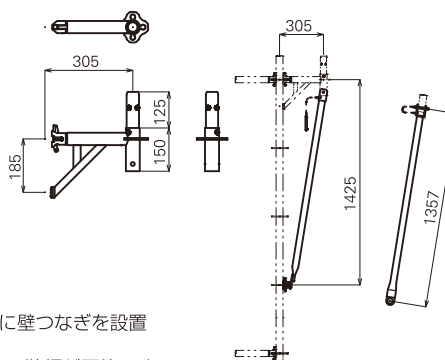

【拡幅時】
拡幅部を含む上層部
8.0kN/1支柱

【狭幅時】
狭幅部を含む上層部
7.5kN/1支柱

使用状態図

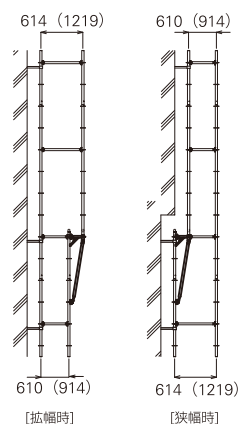

- ◇拡幅及び狭幅は全層間で1回までとします。
- ◇拡幅及び狭幅した層の上部及び下部の前踏み側の全スパンに壁つなぎを設置して下さい。
- ◇610→914、914→1219への拡幅、1219→914、914→610への狭幅が可能です。